





	DE Sicherheitshinweise	EN Safety instructions	FR Consignes de sécurité	NL Veiligheidsinstructies
	Arbeiten an elektrischen Anlagen dürfen nur von Elektrofachkräften oder von unterwiesenen Personen unter Leitung und Aufsicht einer Elektrofachkraft entsprechend den elektrotechnischen Regeln vorgenommen werden.	Work on the mains supply may only be carried out by qualified professionals or by instructed persons under the direction and supervision of qualified skilled electrical personnel in accordance with electrotechnical regulations.	Travailler sur un réseau ne s'improvise pas, seul un électricien qualifié et habilité doit effectuer ce raccordement.	Werkzaamheden aan elektrische installaties mogen alleen door gekwalificeerde installateurs of geschoold personeel uitgevoerd worden en dit in overeenstemming met de elektrotechnische voorschriften.
	Vor Montage Leitung spannungsfrei schalten! Dieses Gerät ist nicht zum Freischalten geeignet.	Disconnect supply before installing! This device is not to be used to isolate other equipment from the mains supply.	Avant de commencer l'installation, assurez-vous que l'alimentation est coupée. Cet appareil ne doit pas être utilisé pour isoler d'autres appareils de l'alimentation secteur.	Netspanning uitschakelen alvorens te beginnen met de montage. Dit toestel mag niet gebruikt worden om de aangesloten apparaten te isoleren van de voedingspanning.
	DALI ist nicht SELV – Es gelten die Installationsvorschriften für Niederspannung. Die DALI-Schraubklemmen dürfen nicht an 230 VAC angeschlossen werden!	DALI is not SELV – the installation instructions for low voltage apply. The DALI screw clamps must not be connected to 230 VAC!	DALI est différent de SELV – Les prescriptions d'installation pour basse tension doivent être respectées. Les bornes DALI ne doivent pas être raccordées à 230 VCA!	DALI is niet SELV – De voorschriften voor laagspanningsinstallaties zijn van toepassing. De DALI-schroefklemmen mogen niet op 230 VAC worden aangesloten!
	Lesen Sie dieses Beiblatt und die Betriebsanleitung vor der Inbetriebnahme des Gerätes. Die Kenntnis dieser Dokumente gehört zur bestimmungsgemäßen Verwendung!	Read this supplementary sheet and the operating instructions before putting the device into operation. Knowledge of these documents is part of the intended use!	Avant la mise en service de l'appareil, veuillez lire cette fiche complémentaire et le mode d'emploi de l'appareil. La connaissance de ces documents fait partie d'une utilisation conforme!	Lees dit aanvullende blad en de gebruiksaanwijzing voordat u het apparaat in gebruik neemt. Kennis van deze documenten maakt deel uit van het beoogde gebruik!
	Funktionsweise	Operation	Fonctionnement	Werkwijze
	Präsenzmelder für große Höhen mit integriertem DALI-Applikations-Controller für eine energieeffiziente Lichtsteuerung. Externer, mechanisch auf eine Montagehöhe zwischen 5 und 16 m einstellbarer Teleskop-Lichtfühler für eine anwendungsgerechte Lichtmessung. DALI-2 zertifiziertes Produkt. Integrierte DALI-Spannungsversorgung. DALI-Schnittstelle zur Ansteuerung digitaler, dimmbarer EVG im Broadcast-Verfahren. Manuelle Schalten und Dimmen über konventionelle Taster möglich. Bidirektionale IR-Kommunikation ermöglicht schnelle Integration in die Projektverwaltungsfunktion der B.E.G. One App. Voller Funktionsumfang ist nur mit dem BLE-IR-Adapter und einem Smartphone oder Tablet (Android, iOS) aktivierbar. Werkseinstellung 10 min Nachlaufzeit und 500 Lux Helligkeitssollwert.	Occupancy detector for large heights with integrated DALI application controller for energy-efficient lighting control. External telescopic light sensor for a mounting height between 5 and 16 m (mechanically adjustable) for measuring the light according to the application. DALI-2 certified product. Integrated DALI power supply. DALI interface for controlling digital, dimmable ECGs in broadcast mode. Manual switching or dimming via conventional pushbuttons. Bidirectional IR communication enables fast integration into the project management function of the B.E.G. One app. Complete range of functions can only be activated using the BLE-IR-Adapter and a compatible Smartphone or Tablet (Android, iOS). Factory setting 10 min follow-up time and 500 lux brightness set value.	Détecteur de présence pour grandes hauteurs avec contrôleur d'application DALI intégré pour une commande d'éclairage efficace en énergie. Capteur de lumière télescopique externe pour une hauteur de montage ajustable mécaniquement entre 5 et 16 m pour une mesure de lumière selon l'application. Produit certifié DALI-2. Alimentation électrique DALI intégrée. Interface DALI pour la commande de ballasts numériques et graduables en mode broadcast. Commutation et variation manuelle possible par l'intermédiaire d'un bouton-poussoir conventionnel. La communication IR bidirectionnelle permet une intégration rapide dans la fonction de gestion de projet de l'app B.E.G. One. Les fonctions complètes ne sont activables qu'avec l'adaptateur IR ou l'adaptateur BLE-IR de B.E.G. et un Smartphone/une tablette (Android, iOS). Réglages d'usage 10 min et 500 Lux.	Bidirectionele aanwezigheidsmelder met geïntegreerde DALI-applicatiecontroller voor een energie efficiënte lichtregeling. Externe mechanische instelbare telescopische lichtsensor voor montagehoogtes van 5 tot 16 m voor een applicatiespecifieke lichtmeting. DALI-2 gecertificeerd product. Geïntegreerde DALI-voeding. DALI-interface voor het aansturen van digitale, dimbare elektronische voorschakelapparaten in broadcast modus. Handmatig schakelen of dimmen via conventionele drukknoppen is mogelijk. Bidirectionele IR-communicatie maakt snelle integratie in de projectmanagementfunctie van de B.E.G. One app. De volledige functionaliteit kan alleen worden geactiveerd met de BLE-IR-adapter en een smartphone of tablet (Android, iOS). Fabrieksinstelling 10 min looptijd en 500 lux helderheid.
	Ausführung als Singlemaster-Gerät, nicht vernetzbar. Erweiterung des Erfassungsbereiches mit Slave-Geräten möglich.	Single master version, not networkable. Detection area can be extended with slave devices.	Conçu comme un dispositif à maître simple, il ne peut pas être mis en réseau. Extension de la portée de détection possible par appareils esclaves.	Single-master apparaat, kan niet in een netwerk worden opgenomen. Uitbreiding van het detectiegebied met slave-melders is mogelijk.
	Anzahl von DALI-Teilnehmern kann über den B.E.G. Online DALI Linienplaner schnell und zuverlässig ermittelt werden. Für eine planungssichere Kalkulation wird empfohlen, immer 80 % des garantierten Ausgangsstroms als Basis zu verwenden. DALI-Ausgangsleistung kann mit Zubehör erhöht werden.	Number of DALI participants can be determined quickly and reliably via the B.E.G. Online DALI Line Planner. For a reliable calculation, it is recommended to always use 80% of the guaranteed output current as a basis. DALI output power can be increased with accessories.	Le nombre d'appareils DALI peut être déterminé rapidement et de manière fiable grâce au planificateur de lignes DALI en ligne de B.E.G. Pour un calcul fiable, il est recommandé de toujours utiliser 80% du courant de sortie garanti comme base. Possibilité d'augmenter la puissance de sortie DALI à l'aide d'accessoires.	Het aantal DALI-deelnemers kan snel en betrouwbaar worden bepaald via de B.E.G. Online DALI Lijn planner. Voor een betrouwbare berekening wordt aanbevolen altijd 80% van de gegarandeerde uitgangsstroom als basis te nemen. Het DALI-uitgangsvermogen kan met accessoires verdubbeld worden.

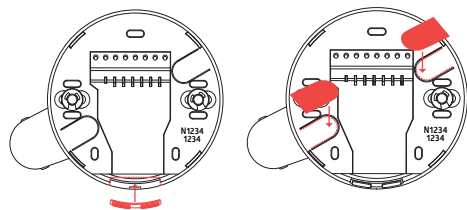
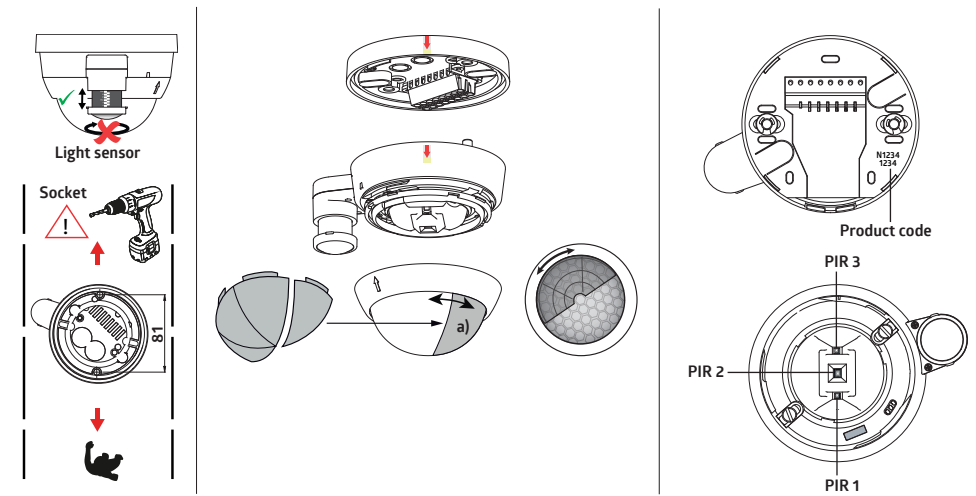
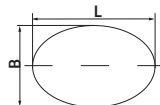
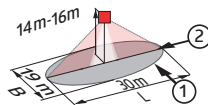



Fig. 1

H	L	B
5.0 m	26.0 m	18.0 m
6.0 m	26.0 m	18.0 m
7.0 m	28.0 m	19.0 m
8.0 m	28.0 m	19.0 m
9.0 m - 16.0 m	30.0 m	19.0 m



	Montagehinweise	Mounting hints	Consignes de montage	Montagehandleiding
	Das Master-Gerät immer am Ort mit dem geringsten Anteil von Fremdlicht (Tageslicht, separates Akzentlicht, benachbarte Steuerkreise) montieren.	Always mount the master device at the place with the least amount of ambient light (daylight, separate accent light, neighbouring control circuits).	Toujours monter l'appareil maître à l'endroit où la part de lumière environnante (lumière du jour, lumière d'accentuation séparée, circuits de commande voisins) est la plus faible.	Monteer het mastertoestel altijd op een plaats met zo weinig mogelijk nevenverlichting (daglicht, aparte accentverlichting, naburige regelcircuits).
	Ausgrenzen von Störquellen	Exclude sources of interference	Exclusion des sources de perturbation	Storingsbronnen uitsluiten
a)	Falls der Erfassungsbereich des Melders zu groß ist oder Bereiche abdeckt, welche nicht überwacht werden sollen, kann mit den beiliegenden Abdeckklammeln der Bereich nach Bedarf reduziert bzw. eingeschränkt werden.	In case the detection area of the detector is too large or areas are being covered that should not be monitored, the range can be reduced or limited by using the enclosed blinds.	Si la portée de détection est trop grande ou couvre des zones qui ne doivent pas être surveillées, utiliser les obturateurs fournis pour délimiter la zone de détection souhaitée.	Indien het detectiebereik van demelder te groot is, of indien deze gebieden dekt die niet bewaakt dienen te worden, kan dit bereik verkleind of beperkt worden met de meegeleverde afdeklamellen.
	Bei Verwendung in Hochregallagern ist darauf zu achten, dass jeweils in den Kopfbereichen der Regalgänge Melder verbaut werden, welche durch Blinds oder montage-technische Anordnung nur Bewegung in dem gewünschten Regalbereich erfassen.	When used in high-bay warehouses, care should be taken that, in the cross-aisles of the warehouse, detectors are installed that can detect movement only in the desired aisle locations, by using blinds or other technical arrangements.	Pour un montage dans des stockages de grande hauteur, il convient de prévoir à chacune des têtes d'allée de rayonnage des détecteurs ne détectant que dans la zone de rayonnage souhaitée, par des obturateurs ou une disposition technique de montage.	Bij gebruik in hoogbouwmagazijnen moet erop worden gelet, dat de detectoren in de kopsecties van de zijgangen worden geïnstalleerd, zodat die alleen bewegingen in de gewenste zijgang detecteren, met gebruik van afdeklamellen of door technische montage.

93469**DE** LED-Funktionsanzeigen**EN** LED function indicators**FR** Indicateurs de fonctionnement LEDs**NL** Indicatie LED's

Vorgang	Indikation	Process	Indication	Processus	Indication	Actie	Indicatie
Initialisierungszeit	Rot blinkt für 60s	Initialisation time	Red flashes for 60s	Durée d'initialisation	Rouge clignote pendant 60s	Initialisatietijd	Rood knippert gedurende 60s
Werkseinstellung laden	Laufflicht für 30s, danach: Rot blinkt für 30s	Load factory settings	Running light for 30s, then: Red flashes for 30s	Charger les réglages d'usine	Défilement pendant 30s, puis : Rouge clignote pendant 30s	Laad fabrieksinstelling	Lopend licht voor 30s, dan: Rood knippert voor 30s
Gerät auslesen (IR senden)	Rot flackert	Read out device (send IR)	Red flickers	Lecture de l'appareil (envoi IR)	Rouge clignote	Apparaat uitlezen (IR zenden)	Rood flikkert
Bewegungserkennung	Rot blinkt bei jeder erkannten Bewegung	Motion detection	Red flashes for each detected motion	Détection de mouvement	Rouge clignote à chaque mouvement détecté	Bewegingsdetectie	Rood knippert voor elke gedetecteerde beweging
Helligkeitssollwert überschritten	Grün blinkt 2x pro 1s	Brightness set value exceeded	Green flashes 2x per 1s	Valeur de consigne de la luminosité dépassée	Vert clignote 2x par 1s	Helderheidswaarde overschreden	Groen knippert 2x per 1s
Lichtkalibrierung aktiv	Grün blinkt alle 10s	Light calibration active	Green flashes every 10s	Calibrage de la lumière actif toutes les 10s	Vert clignote	Licht kalibratie actief	Groen knippert om de 10s
Halbautomatik aktiv	Weiß leuchtet permanent	Semi-automatic mode active	White lights up permanently	Mode semi-automatique actif	Blanc allumé en permanence	Semi-automatische modus actief	Wit brandt permanent
Korridorbetrieb aktiv	Weiß blinkt alle 3s	Corridor mode active	White flashes every 3s	Mode couloir actif	Blanc clignote toutes les 3s	Gangmodus actief	Wit knippert elke 3s
Fehler erkannt (Gerät oder Bus)	Rot/Grün/Weiß blinken gleichzeitig	Error detected (device or bus)	Red/green/white flash simultaneously	Erreur détectée (appareil ou bus)	Rouge/vert/blanc clignotent simultanément	Fout gedetecteerd (toestel of bus)	Rood/groen/wit knipperen gelijktijdig

Selbstprüfzyklus	Self-test cycle	Cycle d'autocontrôle	Zelf-controle cyclus
------------------	-----------------	----------------------	----------------------

In den ersten 60s nach dem Anschluss der Netzspannung durchläuft der Melder einen Selbstprüfzyklus. In dieser Zeit reagiert das Gerät nicht auf Bewegung.	The product enters an initial 60-second self-test cycle when the supply is first connected. During this time the device does not respond to movement.	Lorsque l'alimentation est raccordée, le produit démarre un cycle d'auto-contrôle de 60 sec. Pendant cette durée, l'appareil ne répond pas au mouvement.	Wanneer de spanning op de melders wordt aangesloten, ondergaat het toestel een zelftestcyclus van 60 seconden. Tijdens deze cyclus reageert de detector niet op beweging.
---	---	--	---

Zubehör	Accessory	Accessoires	Accessoires
---------	-----------	-------------	-------------



93067	BLE-IR-Adapter	BLE-IR-Adapter	Adaptateur BLE-IR	BLE-IR-Adapter
92652	IR-PD-DALI-LD IR-Fernbedienung für große Entfernungen	IR-PD-DALI-LD IR remote control for long distances	IR-PD-DALI-LD Télécommande IR pour les longues distances	IR-PD-DALI-LD IR-afstandsbediening voor lange afstanden

Technische Daten	Technical data	Caractéristiques techniques	Installatie test
------------------	----------------	-----------------------------	------------------

230 V AC ±10% 50 Hz	Spannung	Voltage	Tension	Spanning
Ø 101 x 76 mm	Abmessungen	Dimensions	Dimensions	Afmetingen
ca. 2 W	Leistungsaufnahme	Power consumption	Consommation	Verbruik
max. 8	Slave-Geräte	Slave devices	Appareil esclave	Slaavtoestel
oval 360°	Erfassungsbereich	Detection area	Angle de détection	Detectiebereik
30 m x 19 m	Reichweite (Montagehöhe 14 m)	Range (mounting height 14 m)	Portée (hauteur de montage 14m)	Reikwijdte (Montagehoogte 14 m)
440 m² / 14 m	Überwachte Fläche bei tangentialer Bewegung	Monitored area (tangential movement)	Surface surveillée pour une approche tangentielle	Detectiezone voor dwars langs de melders lopen
5 m / 16 m / 14 m	Montagehöhe min./max./empfohlen	Mounting height min./max./recommended	Hauteur de montage min./max./recommandée	Montagehoogte min./max./aanbevolen
IP54 / II	Schutzart/Schutzklasse	Degree/Class of protection	Type / Classe de protection	Beschermingsgraad/-klasse
-25°C – +50 °C	Umgebungstemperatur	Ambient temperature	Température ambiante	Omgevingstemperatuur
PC	Gehäusematerial	Housing material	Matériau du boîtier	Behuizingsmateriaal

Kanal 1 (Lichtsteuerung)	Channel 1 (lighting control)	Canal 1 (commande de l'éclairage)	Kanaal 1 (lichtsturing)
--------------------------	------------------------------	-----------------------------------	-------------------------

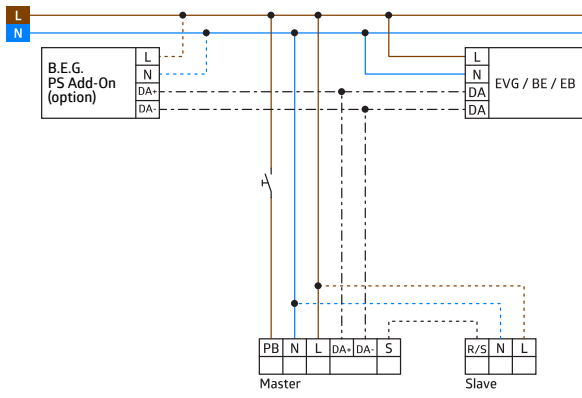
80 mA 125 mA	DALI-Ausgang garantiert maximal Abschaltmechanismus	DALI output guaranteed maximum shutdown mechanism	Sortie DALI garanti maximal mécanisme de coupure	DALI-uitgang gegarandeerd maximaal uitschakelmechanisme
DT0, DT5, DT6, DT7	Unterstützte Betriebsgeräte	Supported control gear	Dispositifs d'exploitation pris en charge	Ondersteund bedieningsapparaten
-(Single Master)	Unterstützte Steuergeräte	Supported control devices	Dispositifs de contrôle pris en charge	Ondersteund besturingseenheden
1 min – 150 min	Nachlaufzeit	Follow-up time	Durée de temporisation	Nalooptijd
10 – 30 % / 1 – 60 min / ∞ / OFF	Orientierungslicht	Orientation light	Lumière d'orientation	Oriëntatieverlichting
10 – 2500 Lux	Helligkeitssollwert	Brightness set value	Valeur de consigne de luminosité	Helderheidswaarde
	Mischlichtmessung	Mixed light measuring	Évaluation de la lumière mixte	Gemengd licht meting

93469	DE Werkseinstellung	EN Factory settings	FR Préréglages d'usine	NL Fabriekinstellingen
10 min	Nachlaufzeit	Follow-up time	Durée de temporisation	Nalooptijd
500 Lux	Helligkeitssollwert	Brightness set value	Valeur de consigne de luminosité	Helderheidswaarde
	Schematisches Schaltbild	Schematic diagram	Schéma de raccordement	Aansluitschema
	Schematisches Schaltbild – Bitte beachten Sie beim Anschließen die Beschriftung der Klemmen am Gerät!	Schematic diagram - when connecting the detector, please respect the labelling of the terminal connections at the device!	Schéma de raccordement de base – veuillez respecter le marquage des bornes sur l'appareil !	Aansluitschema – respecteer de labelling van de klemmen bij het aansluiten van het apparaat!
				
	EU-Konformitätserklärung	EU Declaration of conformity	Déclaration de conformité UE	EU-Conformiteitsverklaring
	Das Produkt erfüllt die Richtlinien über 1. die elektromagnetische Verträglichkeit (2014/30/EU) 2. die Niederspannung (2014/35/EU) 3. die Beschränkung der Verwendung bestimmter gefährlicher Stoffe in Elektro- und Elektronikgeräten (2011/65/EU)	This product respects the directives concerning 1. Electrical Equipment Safety Regulation 2016 2. Electromagnetic Compatibility Regulation 2016 3. The Restriction of the Use of Certain Hazardous Substances in Electrical and Electronic Equipment Regulation 2012 Contact B.E.G. UK Ltd., Apex Court – Grove House · Camphill Road · West Byfleet, Surrey KT14 6SQ	Ce produit répond aux directives sur 1. la compatibilité électromagnétique (2014/30/UE) 2. la basse tension (2014/35/UE) 3. la restriction de l'utilisation de certaines substances dangereuses dans les appareils électriques et électroniques (2011/65/UE)	Dit product beantwoordt aan de volgende richtlijnen 1. Elektromagnetische compatibiliteit (2014/30/EU) 2. Laagspanning (2014/35/EU) 3. Verbod op gebruik van gevaarlijke chemicaliën in elektrische en elektronische apparatuur (2011/65/EU)

DALI Kompakt Präsenzmelder - 1-Kanal Broadcast PD4-M-DACO-GH DALI-2



weiß matt, ähnlich
RAL9010 , Art.-Nr.: 93469

Produktinformationen

- Präsenzmelder für große Höhen mit integriertem DALI-Applikations-Controller für eine energieeffiziente Lichtsteuerung
- Externer, mechanisch auf eine Montagehöhe zwischen 5 und 16 m einstellbarer Teleskop-Lichtfühler für eine anwendungsgerechte Lichtmessung
- DALI-2 zertifiziertes Produkt
- Integrierte DALI-Spannungsversorgung
- DALI-Schnittstelle zur Ansteuerung digitaler, dimmbarer EVG im Broadcast-Verfahren
- Manuelles Schalten und Dimmen über konventionelle Taster möglich
- Bidirektionale IR-Kommunikation ermöglicht schnelle Integration in die Projektverwaltungsfunktion der B.E.G. One App
- Voller Funktionsumfang ist nur mit dem BLE-IR-Adapter und einem Smartphone oder Tablet (Android, iOS) aktivierbar
- Halbautomatik-, Vollautomatik-, Lichtregler- oder Anwesenheits-Betrieb einstellbar
- Einstellbare Regeldynamik (minimale und maximale Werte)
- Einstellbare Geschwindigkeit und Verzögerung der Regelung
- Ausführung als Singlemaster-Gerät, nicht vernetzbar
- Erweiterung des Erfassungsbereiches mit Slave-Geräten möglich
- Mischlichtmessung mittels außenliegendem Lichtsensor
- DALI-Ausgangsleistung kann mit Zubehör erhöht werden
- Umgebungslichtabhängige Regelung oder Schaltausgang
- Einstellbarer Einschaltwert
- Letzter Wert - Erinnerungsfunktion für Einschaltwert
- Einstellbarer Helligkeitssollwert und Reflexionsfaktor

- Anzeige des aktuellen Lichtsensorwertes in der B.E.G. One App
- Selbstprüfung und Anzeige von Gerätefehlern in der B.E.G. One App
- Status-LEDs aktivierbar/deaktivierbar
- PIN-Code
- Korridorfunktion - Deaktiviert die Möglichkeit, über den Taster das Licht ausschalten zu können
- Anzahl von DALI-Teilnehmern kann über den B.E.G. Online DALI Linienplaner schnell und zuverlässig ermittelt werden
- Software ist rückwärtskompatibel zur ersten Generation (außer DSI, Doppelschloss und Korridorfunktion)
- Werkseinstellung 10 min Nachlaufzeit und 500 Lux Helligkeitssollwert
- Für die Ausrichtung des Melders sind Markierungen vorhanden
- **Bei Verwendung in Hochregallagern ist darauf zu achten, dass jeweils in den Kopfbereichen der Regalgänge Melder verbaut werden, welche durch Blinds oder montagetechnische Anordnung nur Bewegung in dem gewünschten Regalbereich erfassen.**
- Aufputzversion
- **Einsatzbeispiele:**
Hochregallager, Sporthallen/Lagerhallen

Technische Daten

Spannung:	230 V AC ±10% 50 Hz
Abmessungen:	Ø 101 x 76 mm
Typische Leistungsaufnahme:	ca. 2 W
Slave-Geräte:	bis zu 8
Erfassungsbereich:	horizontal 360° oval (Deckenmontage)
Reichweite:	30 m x 19 m
Überwachte Fläche bei tangentialer Bewegung:	440 m ² / 14 m Montagehöhe
Montagehöhe min./max./empfohlen:	5 m / 16 m / 14 m
Schutzart/-klasse:	IP54 / Klasse II
Stoßfestigkeitsgrad:	IK04
Umgebungstemperatur:	-25 °C bis +50 °C
Gehäuse:	Polycarbonat, UV-beständig
Kanal 1 (Lichtsteuerung)	
DALI-Ausgang:	80 mA (garantiert), 125 mA (max.), Abschaltmechanismus
Unterstützte Betriebsgeräte:	DT0, DT5, DT6, DT7
Unterstützte Steuergeräte:	- (Single-Master)
Nachlaufzeit:	1 min - 150 min
Orientierungslicht:	10 - 30 % / OFF / 5 min - 60 min / ∞

Helligkeitssollwert: 10 - 2500 Lux
Mischlichtmessung

Bestelldaten

Bezeichnung	Farbe	Artikel-Nummer
PD4-M-DACO-GH-AP DALI-2	weiß matt, ähnlich RAL9010	93469

Zubehör

Bezeichnung	Farbe	Artikel-Nummer
BLE-IR-Adapter	schwarz	93067
IR-Adapter für Smartphones	schwarz	92726
IR-PD-DALI	-	92094
IR-PD-DALI-LD	-	92652
IR-PD-DALI-E	-	92122
IR-PD-DALI-Mini	-	92112
Ballschutzkorb BSK (Ø weiß 200 x 90 mm)		92199
Wandhalterung PD4- AP	weiß	92441

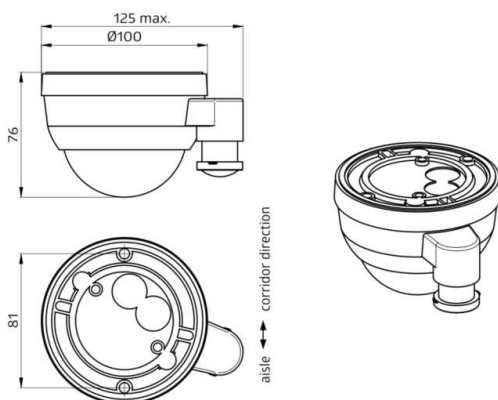

Bemaßung 93469

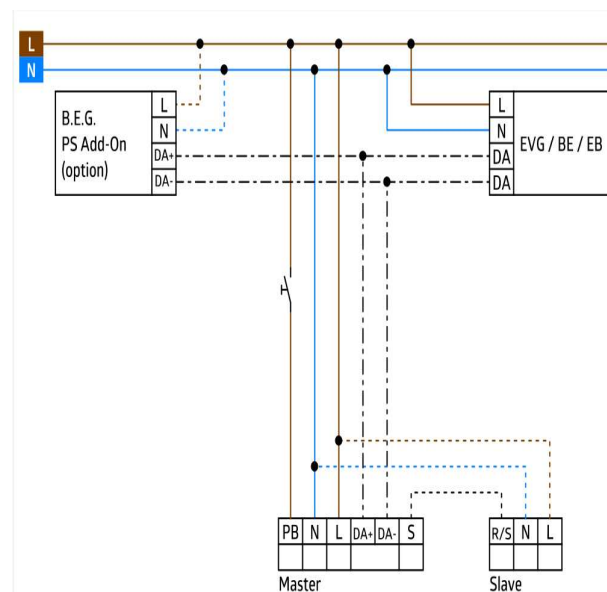

Schaltbild

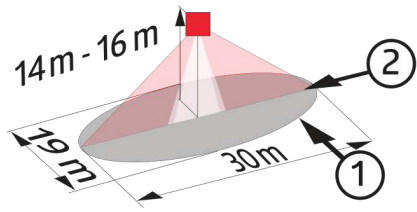

Reichweitendiagramm

- 1: Quer zum Melder gehen
- 2: Frontal auf den Melder zugehen

© 2022 B.E.G. Brück Electronic GmbH