





	DE Sicherheitshinweise	EN Safety instructions	FR Consignes de sécurité	NL Veiligheidsinstructies
	Arbeiten an elektrischen Anlagen dürfen nur von Elektrofachkräften oder von unterwiesenen Personen unter Leitung und Aufsicht einer Elektrofachkraft entsprechend den elektrotechnischen Regeln vorgenommen werden.	Work on the mains supply may only be carried out by qualified professionals or by instructed persons under the direction and supervision of qualified skilled electrical personnel in accordance with electrotechnical regulations.	Travailler sur un réseau ne s'improvise pas, seul un electricien qualifié et habilité doit effectuer ce raccordement.	Werkzaamheden aan elektrische installaties mogen alleen door gekwalificeerde installateurs of geschoold personeel uitgevoerd worden en dit in overeenstemming met de elektrotechnische voorschriften.
	Vor Montage Leitung spannungsfrei schalten! Dieses Gerät ist nicht zum Freischalten geeignet.	Disconnect supply before installing! This device is not to be used to isolate other equipment from the mains supply.	Avant de commencer l'installation, assurez-vous que l'alimentation est coupée. Cet appareil ne doit pas être utilisé pour isoler d'autres appareils de l'alimentation secteur.	Netspanning uitschakelen alvorens te beginnen met de montage. Dit toestel mag niet gebruikt worden om de aangesloten apparaten te isoleren van de voedingsspanning.
	DALI ist nicht SELV – Es gelten die Installationsvorschriften für Niederspannung. Die DALI-Schraubklemmen dürfen nicht an 230 VAC angeschlossen werden!	DALI is not SELV – the installation instructions for low voltage apply. The DALI screw clamps must not be connected to 230 VAC!	DALI est différent de SELV – Les prescriptions d'installation pour basse tension doivent être respectées. Les bornes DALI ne doivent pas être raccordées à 230 VCA!	DALI is niet SELV – De voorschriften voor laagspanningsinstallaties zijn van toepassing. De DALI-schroefklemmen mogen niet op 230 VAC worden aangesloten!
	Lesen Sie dieses Beiblatt und die Betriebsanleitung vor der Inbetriebnahme des Gerätes. Die Kenntnis dieser Dokumente gehört zur bestimmungsgemäßen Verwendung!	Read this supplementary sheet and the operating instructions before putting the device into operation. Knowledge of these documents is part of the intended use!	Avant la mise en service de l'appareil, veuillez lire cette fiche complémentaire et le mode d'emploi de l'appareil. La connaissance de ces documents fait partie d'une utilisation conforme !	Lees dit aanvullende blad en de gebruiksaanwijzing voordat u het apparaat in gebruik neemt. Kennis van deze documenten maakt deel uit van het beoogde gebruik!

92732

DE Funktionsweise	EN Operation	FR Fonctionnement	NL Werkwijze
<p>DALI-Tastermodul mit 4 binären Eingängen und integriertem Bluetooth-Gateway zur versteckten Montage hinter UP-Einsätzen.</p> <p>Das Gerät wird über den DALI-Bus mit Spannung versorgt. Die Parametrierung der DALI-LINK-Lösung erfolgt über Bluetooth mit einem Smartphone und der B.E.G. DALI-LINK App. In der Werkseinstellung schaltet jeder Eingang mittels eines kurzen Schließ-impulses das Licht im Broadcast-Verfahren an und aus. Voller Funktionsumfang ist mit Zubehör aktivierbar. Langes Drücken >10 Sekunden auf den Resetknopf bewirkt ein Reset des Bluetooth-Passworts (Werkseinstellung: 123456).</p>	<p>DALI pushbutton module with 4 binary inputs and integrated Bluetooth gateway for hidden mounting behind flush mount switches.</p> <p>The device is supplied with operating voltage via the DALI bus. DALI-LINK can be parameterised via Bluetooth using a smartphone and the B.E.G. DALI-LINK app. In factory mode, each input switches the light in broadcast on and off by means of a short closing impulse. The complete functional range can be activated using accessory. A long press >10 seconds on the reset button resets the Bluetooth password (factory setting: 123456).</p>	<p>Module bouton-poussoir DALI avec 4 entrées binaires et passerelle Bluetooth intégrée pour montage caché derrière un interrupteur encastré.</p> <p>L'appareil est alimenté uniquement par le bus DALI. Le paramétrage de la solution DALI-LINK est effectué via Bluetooth en utilisant un smartphone et l'appi B.E.G. DALI-LINK. Dans la configuration d'usine, chaque entrée allume et éteint la lumière en mode broadcast par une brève impulsion de fermeture. Toutes les fonctions peuvent être activées à l'aide d'accessoires. En appuyant le bouton « Reset » pour plus de 10 secondes, le mot de passe Bluetooth est réinitialisé (réglage d'usine : 123456).</p>	<p>DALI drukknopmodule met 4 binaire ingangen en geïntegreerde Bluetooth gateway voor verborgen montage achter inbouwschakelaars.</p> <p>Het toestel wordt alleen door de DALI bus van spanning voorzien. DALI-LINK kan worden geparametriserd via Bluetooth met een smartphone en de B.E.G. DALI-LINK app. Met de fabrieksinstelling schakelt elke ingang het licht in broadcast aan en uit door een korte sluitimpuls. Volledige functionaliteit kan worden geactiveerd met accessoires. Door >10s op de „reset“ knop te drukken, wordt het Bluetooth paswoord gereset (fabrieksinstelling: 123456).</p>
Montage	Mounting	Montage	Montage



Fig. 1

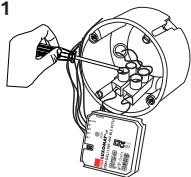

Fig. 2

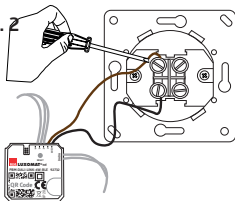
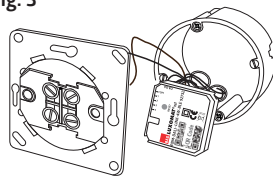
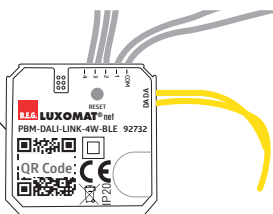

Fig. 3





Montagehinweise	Mounting hints	Consignes de montage	Montagehandleiding
<p>▶ Fig. 1 DALI-Drähte werden mit kleinem Schlitzschraubendreher angeschlossen.</p>	<p>DALI wires are connected using a small slotted screwdriver.</p>	<p>Veuillez raccorder les fils DALI en utilisant un petit tournevis pour vis à fente.</p>	<p>DALI draden verbinden met een kleine platte schroevendraaier.</p>
<p>▶ Fig. 2 Bis zu 4 konventionelle Taster oder Schalter werden angeschlossen (max. 50 cm).</p>	<p>For connection of up to 4 conventional pushbuttons or switches (max. 50 cm).</p>	<p>Pour le raccordement de 4 boutons-poussoirs ou interrupteurs conventionnels (max. 50 cm).</p>	<p>Voor de aansluiting van 4 gewone drukknoppen of schakelaars (max. 50 cm).</p>
<p>▶ Fig. 3 Gerät wird in die UP-Dose hinter den UP-Einsatz positioniert.</p>	<p>The device is placed in the flush mounting box, behind the flush mounted switch.</p>	<p>L'appareil est placé dans le boîtier encastré, derrière l'interrupteur intégré.</p>	<p>Het apparaat wordt in de inbouwdoos achter de inbouwschakelaar geplaatst.</p>
Produkt Code / QR-Code notwendig für Konfiguration	Product Code / QR code needed for configuration	Code produit / QR code nécessaire pour la configuration	Productcode / QR-code nodig voor configuratie

Product code

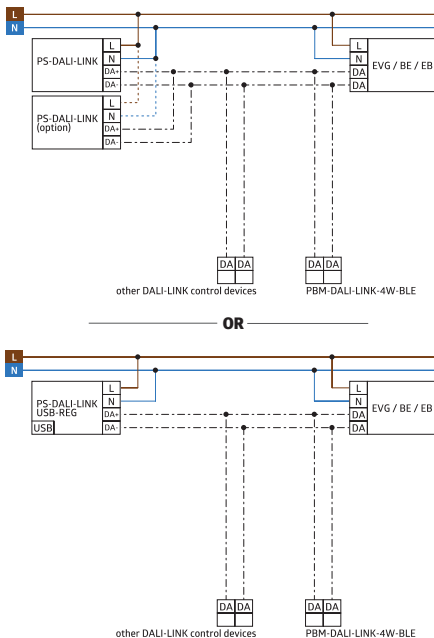



	Technische Daten	Technical data	Caractéristiques techniques	Technische gegevens
	Parametrierung: über B.E.G. DALI-LINK BLE-App	Settings: B.E.G. DALI-LINK BLE app	Réglages : par application B.E.G. DALI-LINK BLE	Parametring: via B.E.G. DALI-LINK BLE-App
Bluetooth	Funksystem	Radio system	Système radio	Radiosysteem
2.40 – 2.48 GHz	Sendefrequenz	Transmission frequency	Fréquence de transmission	Zendfrequentie
3 dBm	Sendeleistung	Transmitting power	Puissance d'émission	Zendvermogen
16 V DC via DALI-Bus	Spannung	Voltage	Tension	Spanning
7 mA	Stromaufnahme	Power input	Absorption de courant	Stroomopname
II / IP20	Schutzklasse / Schutzart	Class / Degree of protection	Classe / Type de Protection	Klasse / Beschermingsgraad
38 x 38 x 12 mm	Abmessung	Dimension	Dimensions	Afmetingen
max. 50 cm	Kabellänge	Cable length	Longueur de cable	Kabellengte
-25°C – +50°C	Umgebungstemperatur	Ambient temperature	Température ambiante	Omgevingstemperatuur
1 min	Nachlaufzeit (nur im Treppenhausmodus)	Follow-up-time (only in staircasse mode)	Durée de temporisation (seulement en mode cage d'escalier)	Nalooptijd (alleen in trappenhuismodus)
PC	Gehäuse	Housing	Boîtier	Behuizing

92732	DE EU-Konformitätserklärung	EN EU Declaration of conformity	FR Déclaration de conformité UE	NL EU-conformiteitsverklaring
	Das Produkt erfüllt die Richtlinien über 1. die Radio Equipment Directive (2014/53/EU) 2. die Beschränkung der Verwendung bestimmter gefährlicher Stoffe in Elektro- und Elektronikgeräten (2011/65/EU)	This product respects the directives concerning 1. the Radio Equipment Directive (2014/53/EU) 2. restriction of the use of certain hazardous substances in electrical and electronic equipment (2011/65/EU)	Ce produit répond aux directives sur 1. la directive Directive sur les équipements radio (2014/53/UE) 2. la restriction de l'utilisation de certaines substances dangereuses dans les appareils électriques et électroniques (2011/65/UE)	Dit product beantwoordt aan de volgende richtlijnen 1. de Richtlijn radioapparatuur (2014/53/EU) 2. Verbod op gebruik van gevaarlijke chemicaliën in elektrische en elektronische apparatuur (2011/65/EU)
	Fehlersuche 1. Zu hoher Stromverbrauch an DALI-Linie Berücksichtigen Sie bitte bei Ihrem System die Gesamtstromaufnahme aller DALI-Einheiten.	Trouble shooting 1. Power consumption on DALI line too high Please be aware of the total power consumption of all the DALI units in your system.	Dépannages 1. Surc consommation sur la ligne DALI Vérifier la consommation totale de l'ensemble de vos produits DALI.	Probleemoplossing 1. Hoog verbruik op DALI bus Hou aub rekening met de totale stroomopname van alle DALI toestellen in uw systeem.
	Weitere Informationen Weitere Informationen zum Gerät und den vollständigen Text der EU-Konformitätserklärung finden Sie auf der B.E.G. Website.	Further information For more information on the device and the full text of the EU Declaration of Conformity, please visit the B.E.G. website.	Informations complémentaires Pour plus d'informations sur l'appareil et le texte intégral de la déclaration de conformité de l'UE, veuillez consulter le site web du B.E.G.	Verdere informatie Voor meer informatie over het apparaat en de volledige tekst van de EU-conformiteitsverklaring kunt u terecht op de website van B.E.G.