

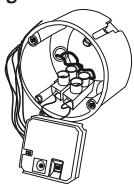

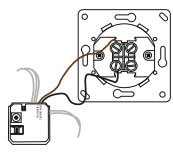
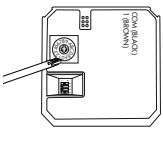
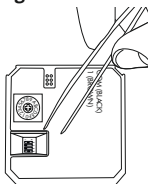

DE Montage-Anleitung Vorbereitung	EN Mounting-Instructions Preparations	FR Montage - Instructions Préparation du montage	NL Montage - Instructies Montagevoorbereiding
<p>! Arbeiten an elektrischen Anlagen dürfen nur von Elektrofachkräften oder von unterwiesenen Personen unter Leitung und Aufsicht einer Elektrofachkraft entsprechend den elektrotechnischen Regeln vorgenommen werden.</p> <p>! Vor Montage Leitung spannungsfrei schalten!</p> <p>! DALI ist nicht SELV - Es gelten die Installationsvorschriften für Niederspannung.</p> <p>! Alle Anschlussdrähte dürfen nicht mit 230 VAC verbunden werden.</p>	<p>! Work on the mains supply may only be carried out by qualified professionals or by instructed persons under the direction and supervision of qualified skilled electrical personnel in accordance with electrotechnical regulations.</p> <p>! Disconnect supply before installing!</p> <p>! DALI is not SELV - the installation instructions for low voltage apply</p> <p>! All connecting wires must not be connected to 230 VAC !</p>	<p>! Travailler sur le réseau électrique ne s'improvise pas, seul un électricien qualifié et habilité doit effectuer ce raccordement.</p> <p>! Avant de commencer l'installation, assurez-vous que l'alimentation est coupée.</p> <p>! DALI est différent de SELV - Les prescriptions d'installation pour basse tension doivent être respectées.</p> <p>! Les fils de raccordement ne doivent pas être raccordés à 230 VCA !</p>	<p>! Werkzaamheden aan elektrische installaties mogen enkel door gekwalificeerde installateurs of geschoold personeel uitgevoerd worden en dit in overeenstemming met de elektrotechnische regels.</p> <p>! Netspanning uitschakelen alvorens te beginnen met de montage.</p> <p>! DALI is niet SELV - De installatievoorschriften voor laagspanning zijn van kracht.</p> <p>! De enkele aansluiting mogen niet op 230 VAC worden aangesloten!</p>
Funktionsweise	Operation	Fonctionnement	Werking
<p>DALI-Tastermodul mit 4 binären Eingängen zur versteckten Montage hinter UP-Einsätzen.</p> <p>Das Gerät wird über den DALI-Bus mit Spannung versorgt.</p> <p>Mittels DIP-Schalter können verschiedene Betriebsmodi aktiviert werden. Ein HEX-Drehschalter kann genutzt werden, um eine Broadcast- oder Gruppensteuerung zu realisieren.</p> <p>Voller Funktionsumfang mit Zubehör aktivierbar.</p>	<p>DALI pushbutton module with 4 binary inputs for hidden mounting behind flush mount switches.</p> <p>The device is supplied with operating voltage via the DALI bus.</p> <p>With the DIP switches the various operating modes can be selected. The HEX rotary switch is for realising either Broadcast or group control.</p> <p>The complete functional range can be activated using accessory.</p>	<p>Module bouton-poussoir DALI avec 4 entrées binaires pour montage derrière un interrupteur encastré.</p> <p>L'appareil est alimenté uniquement par le bus DALI.</p> <p>Les modes d'opération différents sont activables par interrupteurs DIP. L'interrupteur rotatif HEX sert à réaliser un contrôle Broadcast ou de groupes.</p> <p>L'activation de toutes fonctions n'est possible qu'avec accessoire complémentaire.</p>	<p>DALI drukkнопodule met 4 binaire ingangen voor verborgen montage achter inbouwschakelaars.</p> <p>Het toestel wordt alleen door de DALI bus gevoed.</p> <p>Met de DIP schakelaars kunnen de verschillende werkingmodes worden geselecteerd. De HEX draaischakelaar dient om een Broadcast- of groepensturing te realiseren.</p> <p>Voor een volledig functioneel gebruik, zijn de accessoires nodig.</p>
Montage	Mounting	Montage	Montage
<p>Fig. 1</p> 	<p>Fig. 2</p> 	<p>Fig. 3</p> 	<p>Fig. 4</p> 
<p>Fig. 1: DALI-Drähte werden angeschlossen *Lüsterklemme nicht im Lieferumfang</p>	<p>Fig. 1: DALI wires are connected using a small slotted screwdriver. *Terminal block not included</p>	<p>Fig. 1: Veuillez raccorder les fils DALI en utilisant un petit tournevis. *Domino électrique non inclus</p>	<p>Fig. 1: DALI draden verbinden met een kleine platte schroevendraaier. *Lusterklemmen niet bijgevoegd.</p>
<p>Fig. 2: Bis zu 4 konventionelle Taster oder Schalter werden angeschlossen (max. 50cm)</p>	<p>Fig. 2: For connection of up to 4 conventional pushbuttons or switches (max. 50cm)</p>	<p>Fig. 2: Pour le raccordement de 4 boutons-poussoirs ou interrupteurs conventionnels max. 50 cm de fil</p>	<p>Fig. 2: Voor de aansluiting van 4 gewone drukknoppen of schakelaars (max. 50 cm).</p>
<p>Fig. 3: Gruppe, Szene oder Wert (abhängig von DIP-Schalter) wird am HEX-Drehschalter mit einem kleinen Kreuzschraubendreher eingestellt</p>	<p>Fig. 3: Group, scene or value (depends on the DIP switch) is set on the HEX rotary switch using a small cross-screwdriver</p>	<p>Fig. 3: Groupe, scénario ou valeur (selon l'interrupteur DIP) peut être définie avec l'interrupteur rotatif HEX en utilisant un petit tournevis cruciforme.</p>	<p>Fig. 3: Groep, scene of waarde (afhankelijk van de DIP schakelaar) wordt met de HEX draaischakelaar ingesteld d.m.v. een kleine kruisschroevendraaier.</p>
<p>Fig. 4: Betriebsart wird an den DIP-Schaltern mit einer kleinen und spitzen Pinzette eingestellt</p>	<p>Fig. 4: Mode of operation is set on the DIP switches with a small and pointed forceps</p>	<p>Fig. 4: Le mode de fonctionnement est déterminé par les interrupteurs DIP en utilisant une pincette de petite taille.</p>	<p>Fig. 4: Werkingmode wordt met DIP switches ingesteld met een klein puntig pincet</p>
<p>Fig. 5: Gerät wird in die UP-Dose hinter den UP-Einsatz positioniert</p>	<p>Fig. 5: The unit is placed in the flush mounting box, behind the flush mounted switch.</p>	<p>Fig. 5: L'appareil est placé dans le boîtier encastré, derrière l'interrupteur intégré..</p>	<p>Fig. 5: Het apparaat wordt in de inbouwdoos achter de inbouwschakelaar geplaatst.</p>

	DE Funktionsanzeigen	EN Function indicators	FR Indicateurs de fonctionnement	NL Indicatie zelftestcyclus
	Eine rote LED leuchtet, wenn die DALI-Busspannung anliegt.	A red LED shines when the DALI bus tension is available.	Une LED rouge s'allume si la tension bus DALI est présente	Een rode LED licht op als de DALI-busspanning aanwezig is.
	Das Gerät ist zusätzlich mit einem Signalgeber ausgestattet, welcher im Zuge der Adressierung Tonsignale von sich geben kann.	The device further comprises a signalling component emitting sound during the addressing process.	L'appareil comprend aussi un indicateur sonore de signalisation qui émet des sons pendant le processus d'adressage.	Het toestel is uitgerust met een signaalgever, die een geluid geeft bij de adressering.
	Funktionen	Functions	Fonctionnements	Funcities
	Das Gerät lässt sich mit Zubehör komfortabel in Betrieb nehmen. Für einfache Anforderungen können Einstellungen auch am Gerät selbst vorgenommen werden. Mit dem HEX-Drehschalter kann je nach DIP-Schalterstellung eine Gruppen-ID zugewiesen werden:	The device can be conveniently operated with accessories. For simple requirements, settings can also be made on the device itself. A group ID can be assigned using the HEX rotary switch and depending on the DIP switch position:	L'appareil peut être commandé confortablement avec des accessoires. Pour des exigences simples, des réglages peuvent également être effectués sur l'appareil lui-même. Une adresse de groupe peut être assignée à l'aide de l'interrupteur HEX et selon la position d'interrupteur DIP :	Het apparaat kan comfortabel met accessoires worden bediend. Voor eenvoudige eisen kunnen ook instellingen op het apparaat zelf worden gemaakt. Een groeps-ID kan met de HEX draaischakelaar toegewezen worden, volgens de positie van de DIP schakelaar.

	HEX:	0	1	2	3	4	5	6	7	8	9	A	B	C	D	E	F
	PB1	BC*	1	2	3	4	5	6	7	8	9	10	11	12	13	14	15
	PB2	1	2	3	4	5	6	7	8	9	10	11	12	13	14	15	BC*
	PB3	2	3	4	5	6	7	8	9	10	11	12	13	14	15	BC*	1
	PB4	3	4	5	6	7	8	9	10	11	12	13	14	15	BC*	1	2

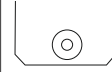
	Mit DIP-Schalter A kann der Steuerungstyp eingestellt werden:	The type of manual control can be set with DIP switch A:	Le type de contrôle manuel peut être sélectionné par l'interrupteur DIP A	Het type manuele controle kan ingesteld worden met DIP switch A:
--	---	--	---	--

Push Button				
	Taster (Zustandsauswertung)	Pushbutton (state evaluation)	Bouton-poussoir (évaluation de l'état)	Drukknop (niveaudetectie)

Switch				
	Schalter (Flankenwertung)	Switch (Edge evaluation)	Interrupteur (évaluation des flancs)	Schakelaar (flankdetectie)

	Mit den DIP-Schaltern B und C können verschiedene Betriebsarten eingestellt werden:	With the DIP switches B and C various master modes can be set:	Des modes de fonctionnement différents peuvent être ajustés en utilisant les interrupteurs DIP B et C :	Met de DIP switches B en C kunnen verschillende werksmoden worden ingesteld:
--	---	--	---	--

Standard				
	Standard Kurz drücken: An/Aus ; Lang drücken: Keine Funktion	Standard Short press: On / Off Long press: no function	Standard Courte pression : Allumé/éteint Longue pression : pas de fonction	Standaard Kort drukken: aan/uit Lang drukken: geen functie

Staircase				
	Treppenhäusautomat Kurz drücken: An für 1 Minute / Lang drücken: Keine Funktion	Staircase mode Short press: On for one minute Long press: no function	Mode cage d'escalier Courte pression : Allumé pour 1 minute Longue pression : pas de fonction	Trappenhuisautomat Kort drukken: aan gedurende 1 minuut Lang drukken: geen functie

Scene				
	Szenensteuerung Kurz drücken: Szene[HEX] Aus; Lang drücken: Keine Funktion	Scene control Short press: Scene[HEX] Off Long press: no function	Contrôle de scénarios Courte pression : Scénario[HEX] éteint Longue pression : pas de fonction	Scenecontrole Kort drukken: scene (HEX) uit Lang drukken: geen functie

Value				
	Dimmwert Kurz drücken: 100%/Aus Lang drücken: Keine Funktion	Dimming value Short press: 100% / Off Long press: no function	Valeur de variation Courte pression : 100% / éteint Longue pression : pas de fonction	Dimwaarde Kort drukken: 100%/uit Lang drukken: geen functie

CE	EU-Konformitätserklärung	EU Declaration of conformity	Déclaration de conformité EU	EU-Conformiteitsverklaring
	Das Produkt erfüllt die Richtlinien über 1. die elektromagnetische Verträglichkeit (2014/30/EU) 2. die Niederspannung (2014/35/EU) 3. die Beschränkung der Verwendung bestimmter gefährlicher Stoffe in Elektro- und Elektronikgeräten (2011/65/EU)	This product respects the directives concerning 1. electromagnetic compatibility (2014/30/EU) 2. low voltage (2014/35/EU) 3. restriction of the use of certain hazardous substances in electrical and electronic equipment (2011/65/EU)	Ce produit répond aux directives sur 1. la compatibilité électromagnétique (2014/30/UE) 2. la basse tension (2014/35/UE) 3. la restriction de l'utilisation de certaines substances dangereuses dans les appareils électriques et électroniques (2011/65/UE)	Dit product beantwoordt aan de volgende richtlijnen 1. Elektromagnetische compatibiliteit (2014/30/EU) 2. Laagspanning (2014/35/EU) 3. Verbod op gebruik van gevaarlijke chemicaliën in elektrische en elektronische apparatuur (2011/65/EU)

	Zubehör	Accessory	Accessoires	Accessoires
92732	PBM-DALILINK-4W-BLE	PBM-DALILINK-4W-BLE	PBM-DALILINK-4W-BLE	PBM-DALILINK-4W-BLE
92846	PS-DALILINK-DE	PS-DALILINK-DE	PS-DALILINK-DE	PS-DALILINK-DE
93189	PS-DALILINK-USB-REG	PS-DALILINK-USB-REG	PS-DALILINK-USB-REG	PS-DALILINK-USB-REG
93068	PD11-DALILINK-FLAT-DE	PD11-DALILINK-FLAT-FC	PD11-DALILINK-FLAT-FP	PD11-DALILINK-FLAT-IB
93377	PD4N-DALILINK	PD4N-DALILINK	PD4N-DALILINK	PD4N-DALILINK

Product code

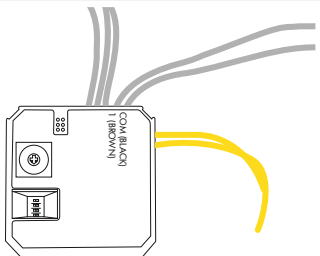





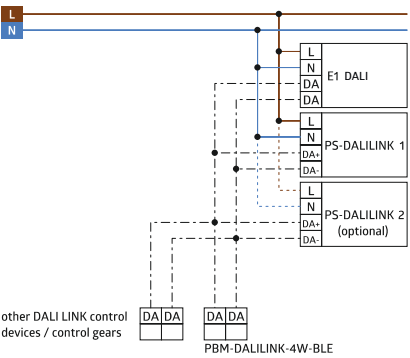

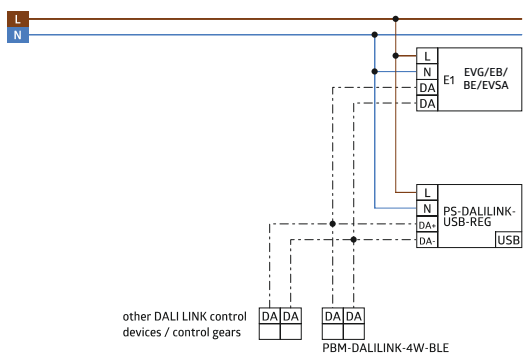

Technische Daten	Technical data	Caractéristiques techniques	Technische gegevens	PBM-DALILINK-4W
Spannung	Voltage	Tension	Spanning	10 - 22 V DC via DALI-Bus
Stromaufnahme	Typ. power input	Absorption de courant	Stroomopname	7 mA
Schutzklasse / Schutzart	Class / Degree of protection	Classe / Type de Protection	Klasse / Beschermingsgraad	II / IP20
Abmessungen H x B x T [mm]	Dimensions H x B x D [mm]	Dimensions H x B x T [mm]	Afmetingen H x B x T [mm]	38 x 38 x 12 mm
Kabellänge	Cable length	Longueur de câble	Kabellengte	Max. 50 cm
Umgebungstemperatur	Ambient temperature	Température ambiante	Omgevingstemperatuur	-25°C - +50°C
Nachlaufzeit (nur im Treppenhäusmodus):	Follow-up time (only in stairway mode):	Durée de temporisation (seulement en mode cage d'escalier)	Nalooptijd (alleen in trappenhuismodus)	1 Min
Gehäuse	Housing	Boîtier	Behuizing	Polycarbonat (e)

Schaltbild	Wiring diagram	Schéma de câblage	Schakelschema
Schematisches Schaltbild – Bitte beachten Sie beim Anschließen die Beschriftung der Klemmen am Gerät!	Schematic diagram - when connecting the detector, please respect the labelling of the terminal connections at the device!	Schéma de raccordement de base – veuillez respecter le marquage des bornes sur l'appareil !	Aansluitschema – respecteer de labelling van de klemmen bij het aansluiten van het apparaat!



OR



DE Fehlersuche	EN Trouble shooting	FR Dépannages	NL Foutopsporing
<p>1. Die LED ist aus, Gerät hat keine Funktion. Möglichkeiten:</p> <p>a. Keine oder fehlerhafte DALI-Bus-Spannung vorhanden b. Verdrahtung hat keinen Kontakt c. Gerät defekt</p>	<p>1. The LED is off, device without function. Possibilities:</p> <p>a. No or inaccurate DALI bus voltage b. Wiring has no contact c. Device defective</p>	<p>1. La LED est éteinte, l'appareil est sans fonction. Causes possibles :</p> <p>a. Pas de tension bus DALI ou tension inappropriée b. Câblage incorrect c. Appareil défectueux</p>	<p>1. De LED is uit, toestel werkt niet. Mogelijkheden:</p> <p>a. Geen of verkeerde DALI busspanning b. Bekabeling maakt geen contact c. Toestel defect</p>
<p>2. Die LED ist zwar an, dennoch wird der Zustand der angeschlossenen Leuchten nach dem Drücken des Tasters nicht verändert.</p> <p>a. Falsche Betriebsart b. Falsche Gruppen-ID c. Fehlerhafte DALI-Busspannung vorhanden d. Gerät defekt</p>	<p>2. The LED is on, but the state of the connected luminaires remains unchanged after having pressed the pushbutton.</p> <p>a. Wrong operation mode b. Wrong group ID c. Inaccurate DALI bus voltage d. Device defective</p>	<p>2. La LED est allumée, mais l'état des luminaires connectés reste inchangé après avoir pressé le bouton-poussoir.</p> <p>a. Mode d'opération inadapté b. Groupe ID faux c. Tension bus DALI inappropriée d. Appareil défectueux</p>	<p>2. De LED is aan, maar de toestand van de aangesloten verlichting wijzigt niet bij indrukken van de drukknop.</p> <p>a. Verkeerde werkingsmode b. Verkeerde groepsID c. Verkeerde DALI busspanning d. Toestel defect</p>
Produktseiten im Internet	Product pages on the Internet	Pages produits sur Internet	Productpagina's op het internet
<p>Die Erläuterungen aller Funktionen finden Sie in der Funktionsbeschreibung:</p>  <p>www.beg-luxomat.com/de</p>	<p>An explanation of all functions can be found in the operation manual:</p>  <p>www.beg-luxomat.com/en</p>	<p>Les explications concernant toutes les fonctions se trouvent dans le descriptif de fonction :</p>  <p>www.beg-luxomat.com/fr</p>	<p>Alle functieomschrijvingen vindt u terug in de handleiding:</p>  <p>www.beg-luxomat.com/nl</p>
Erweiterte Funktionen	Additional functions	Fonctions supplémentaires	Extra functies
<p>Um Zusatzfunktionen dieses Gerätes nutzen zu können, sind weitere Produkte erforderlich:</p> <p>92732</p> 	<p>In order to be able to use additional functions of this device, further products are required:</p> <p>92732</p> 	<p>D'autres produits sont nécessaires pour pouvoir utiliser les fonctions supplémentaires de cet appareil :</p> <p>92732</p> 	<p>Om extra functies van dit apparaat te kunnen gebruiken, zijn andere producten vereist:</p> <p>92732</p> 

DALI LINK

PBM-DALILINK-4W



weiß, Art.-Nr.: 93396

Produktinformationen

- Binäres DALI-Eingabegerät für den Einsatz in Unterputzdosen
- 4 beliebig konfigurierbare Eingänge für potentialfreie Taster- und Schaltkontakte
- Betriebsmodi: Normal-, Treppenhaus- oder Szenenbetrieb
- Integrierte LED für Lokalisierung im ausgebauten Zustand
- Integrierter Summer für Lokalisierung im eingebauten Zustand
- DIP- und HEX-Schalter für schnelle Inbetriebnahme mit Grundfunktionen
- Voller Funktionsumfang ist nur mit Zubehör aus B.E.G. LUXOMAT® net DALI LINK Produktsortiment aktivierbar

Technische Daten

Spannung:	10 – 22 V vom DALI-Bus
Abmessungen:	38 x 38 x 12 mm
Parametrierung:	per DIP-Schalter, HEX-Schalter, B.E.G. BLE-App, B.E.G. PC-Tools, B.E.G. DALI-Router
Stromaufnahme:	7 mA
Umgebungstemperatur:	-25 °C bis +50 °C
Gehäuse:	Polycarbonat, UV-beständig
Kabellänge:	50 cm
Nachlaufzeit:	1 min – 150 min (nur im Treppenhaus-Modus)

Bestelldaten

Bezeichnung	Farbe	Artikel-Nummer	EAN-Nummer
PBM-DALILINK-4W	weiß	93396	4007529933969

Bemaßung 93396

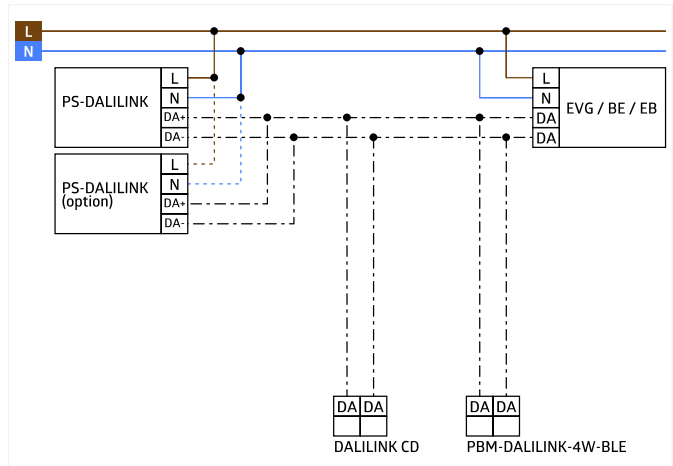

Schaltbild

© 2019 B.E.G. Brück Electronic GmbH