

kayak

Kantoor armatuur

Licht wordt
motivatie



Made in Germany

REGIOLUX

kayak Armaturenfamilie

Licht wordt motivatie

Gepolariseerd ontwerp - de kayak presenteert zich met een zeer uniek en individueel karakter. Meer dan alleen werklicht. Het nieuwe en zwevende ontwerp wordt mogelijk gemaakt door de Lightguide-lentechniek. Deze zorgt voor een indrukwekkende lichtwerking die voor iedereen individueel kan worden aangepast.



kayak Armaturenfamilie

Besturing/techniek	Montage	Lengte	Lichtkleur	Lichtstroom	Kleur behuizing
 LC 10	 Pendelarmatuur	1250 mm	 3000K warmwit	4600 lm	 wit, RAL 9016
 LC 01	 Lichtlijn armatuur	1560 mm		4900 lm	 zilver, RAL 9006
 DALI	 Opbouwarmatuur		 4000K neutraal wit	5900 lm	 zwart, RAL 9005
 ED				6400 lm	

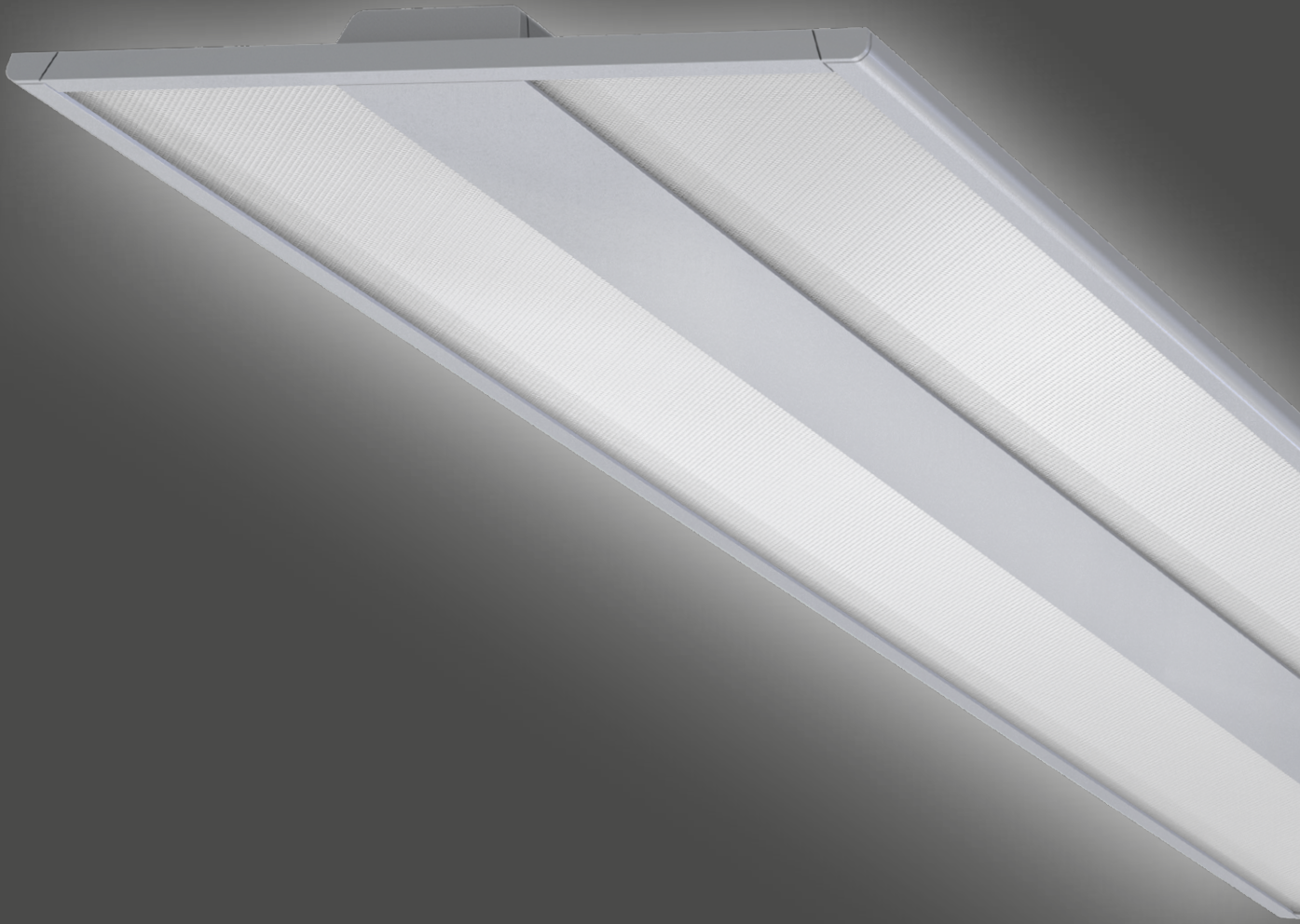

kayak

Licht voor kantoor- en werkplekverlichting omvat veel meer dan alleen verlichting. Het is een bouwsteen voor hogere productiviteit.

Werkruimte wordt steeds meer gezien als leefgebied en de feel-good-factor vormt daarbij een beslissend bedrijfsvoordeel. Daarom creëren we met onze armaturenfamilie kayak uiterst functionele en esthetisch speciale werkomgevingen. Zodat werknemers optimale omstandigheden op de werkplek aantreffen.

Licht wordt
motivatie

HIGHLIGHTS



— — —
Made in Germany

wit	zilver	zwart
vw	sg	sw
RAL 9016	RAL 9006	RAL 9005

- Wireless Draadloze lichtregelingen + sensorarmatuur
- Renovatiedroom . . . Dimmen ondanks 3-polige stroomvoorziening
- Levensduur Topwaarde 50.000h L90 B10
- Efficiëntie Voortreffelijke 138 lm/W
- Perfectie Homogeen licht op enkele en dubbele beeldschermwerkplekken
- Montage Eenvoudig clipsysteem + in hoogte verstelbaar



netlife easy & flex masterarmaturen,
de simpele complete oplossing voor lichtregeling
Ready for IoT-concepten



Eenvoudige plafondmontage
Opbouwrail met dubbele haak
en clip om in te klikken

Slank, smal, fraai - de design baldakijn in bijpassende behuizingkleur biedt beeldscherm-werkplekken aan de draadloze regelapparaten van de netlife-varianten

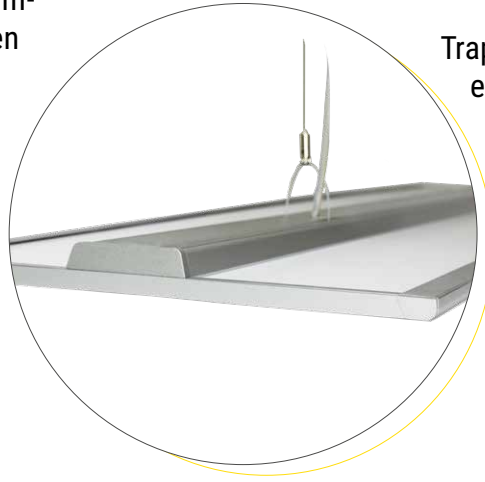

Traploos flexibel en extreem lang: de hoogteverstelling van 150 tot 1900mm

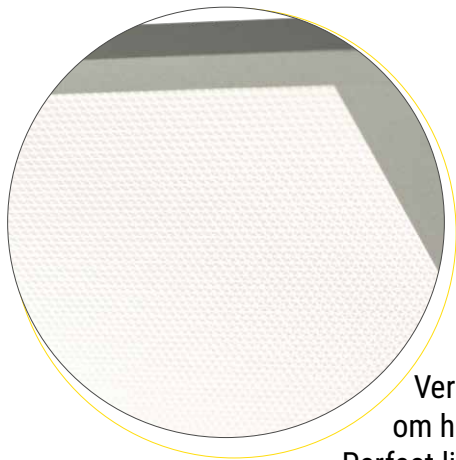

Zeer discreet plat lens-frame van 10 mm dik aluminium



Verblindingsvrij licht om het welzijn te bevorderen
Perfect lichtmanagement
State-of-the-art Light Guide optische precisie

Pendel-lichtlijn

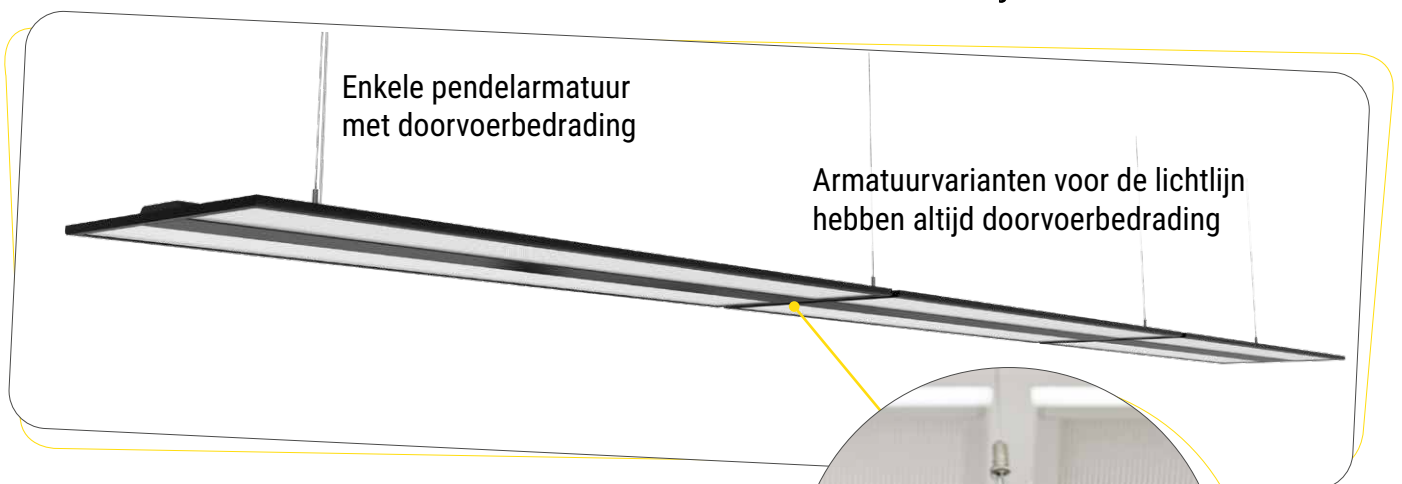

Enkele pendelarmatuur met doorvoerbedrading

Armatuurvarianten voor de lichtlijn hebben altijd doorvoerbedrading

Perfekte oplossing voor de lichtlijn!
Armatuurverbinders voor het complete verlichtingssysteem klaar voor opbouw met doorvoerbedrading



 19 3000 A++ CE IP 20
Montage:

- Pendel

Behuizing:

- Frame van geëxtrudeerd gelakt aluminiumprofiel, zichtbare hoogte 10/24mm

Lichttechniek KYHI:

- Diffusor micro-prismatisch; kunststof PMMA
- Lichtverdeling direct/indirect stralend
- Geschikt voor werkplekken met beeldschermen, $65^\circ < 3000 \text{ cd/m}^2$, $\text{UGR} \leq 19$ volgens DIN-EN 12464-1

Lichtbron:

- LED 50000h L90/B10
- CRI ≥ 80 / 3000K, 4000K

Schakeling:

- Elektronische driver, Elektronische driver DALI
- 230V 50Hz

Overig:

- Armaturen met geïntegreerde sensor en regeling beschikbaar
- Inclusief compleet in hoogte verstelbare pendelset

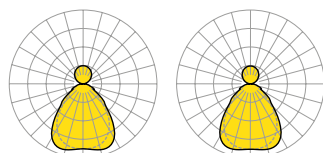

 KYHI/1200 LED
4600 lm 830

 KYHI/1500 LED
6400 lm 840

η_{LB}	100%	η_{LB}	100%
lm/W	128	lm/W	135
direct/indirect	74/26%	direct/indirect	74/26%
UGR dw./l.	16,3/15,8	UGR dw./l.	17,1/16,4
BAP	$65^\circ < 3000 \text{ cd/m}^2$	BAP	$65^\circ < 3000 \text{ cd/m}^2$

**Maten**

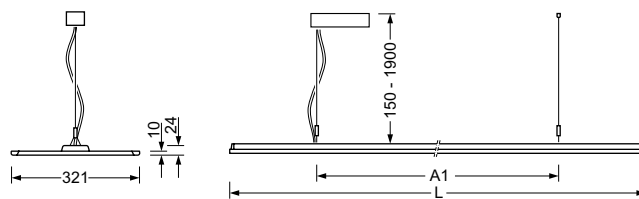
Type	LxBxH	A1	A2	A3	P min/max
KYHI./1200	1250 x 321 x 24	700			150 - 1900 mm
KYHI./1500	1558 x 321 x 24	900			150 - 1900 mm



Onze driekleur





Producten

Type	Uitvoering	lm/W	P _{sys} [W]	Kleur	Voorschakeling	LxBxH/DxH.	Artikelnr.	kg
<i>Diffusor micro-prismatisch direct/indirect stralend</i>								
kayak-KYHI/1200	LED 4600 830	128	36	vw	ED	1250 x 321 x 24	4620 2024 170	4,90
					DALI ¹⁾	1250 x 321 x 24	4620 2026 170	4,90
				sw	ED	1250 x 321 x 24	4620 2024 174	4,90
					DALI ¹⁾	1250 x 321 x 24	4620 2026 174	4,90
				sg	ED	1250 x 321 x 24	4620 2024 175	4,90
					DALI ¹⁾	1250 x 321 x 24	4620 2026 175	4,90
	LED 4900 840	138	36	vw	ED	1250 x 321 x 24	4620 2014 170	4,90
					DALI ¹⁾	1250 x 321 x 24	4620 2016 170	4,90
				sw	ED	1250 x 321 x 24	4620 2014 174	4,90
					DALI ¹⁾	1250 x 321 x 24	4620 2016 174	4,90
				sg	ED	1250 x 321 x 24	4620 2014 175	4,90
					DALI ¹⁾	1250 x 321 x 24	4620 2016 175	4,90
kayak-KYHI/1500	LED 5900 830	125	48	vw	ED	1558 x 321 x 24	4620 5024 170	6,00
					DALI ¹⁾	1558 x 321 x 24	4620 5026 170	6,00
				sw	ED	1558 x 321 x 24	4620 5024 174	6,00
					DALI ¹⁾	1558 x 321 x 24	4620 5026 174	6,00
				sg	ED	1558 x 321 x 24	4620 5024 175	6,00
					DALI ¹⁾	1558 x 321 x 24	4620 5026 175	6,00
	LED 6400 840	135	48	vw	ED	1558 x 321 x 24	4620 5014 170	6,00
					DALI ¹⁾	1558 x 321 x 24	4620 5016 170	6,00
				sw	ED	1558 x 321 x 24	4620 5014 174	6,00
					DALI ¹⁾	1558 x 321 x 24	4620 5016 174	6,00
				sg	ED	1558 x 321 x 24	4620 5014 175	6,00
					DALI ¹⁾	1558 x 321 x 24	4620 5016 175	6,00

¹⁾Armaturen geschikt voor (Internet of Things): 



Systematiek pendel-lichtlijn

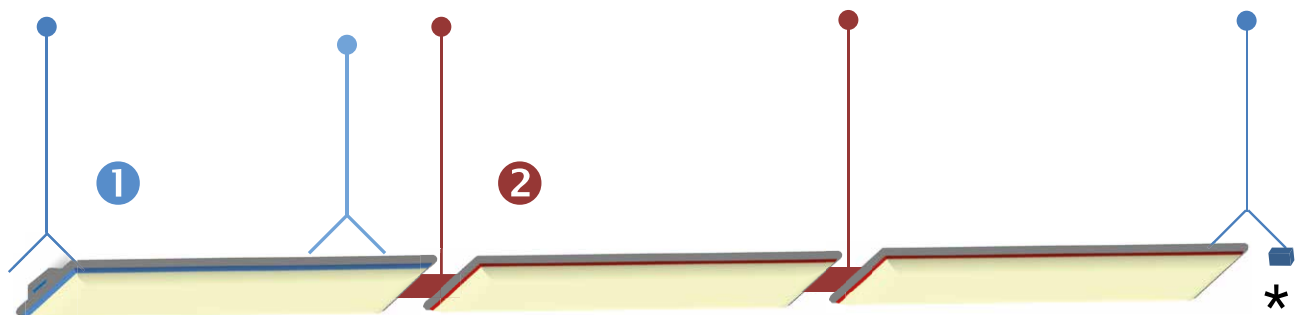

- 1** Enkele pendelarmatuur meestal met doorvoerbedrading
(incl. complete pendelset)
- 2** Lichtlijn pendelarmatuur
(incl. 1x enkele ophanging en lichtlijnverbinder)

*
 Y-ophanging en
 voorkant van **1**

19 3000 A++



kayak-KYHIL/1500 LED vw

Montage:

- Pendel-lichtlijn armatuur

Behuizing:

- Frame van geëxtrudeerd gelakt aluminiumprofiel, zichtbare hoogte 10/24mm

Lichttechniek KYHIL:

- Diffusor micro-prismatisch; kunststof PMMA
- Lichtverdeling direct/indirect stralend
- Geschikt voor werkplekken met beeldschermen, 65° < 3000 cd/m², UGR ≤ 19 volgens DIN-EN 12464-1

Lichtbron:

- LED 50000h L90/B10
- CRI ≥ 80 / 3000K, 4000K

Schakeling:

- Elektronische driver, Elektronische driver DALI
- 230V 50Hz

Overig:

- Elektrische aansluiting via eerste armatuur met 3 of 5-polige aansluitleiding en lichtlijn armaturen met doorvoerbedrading.
- Y-staaldraadophanging en armatuurverbinders worden meegeleverd

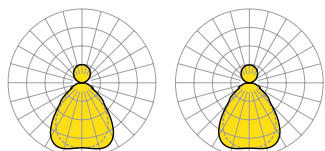

KYHIL/1200 LED 4900 lm 840		KYHIL/1500 LED 5900 lm 830	
η_{LB}	100%	η_{LB}	100%
lm/W	138	lm/W	125
direct/indirect	74/26%	direct/indirect	74/26%
UGR dw./l.	16,5/16,1	UGR dw./l.	16,8/16,1
BAP	65° < 3000cd/m²	BAP	65° < 3000cd/m²

Maten

Type	LxBxH	A2	A3	P min/max
KYHIL./1200	1250 x 321 x 24	983	1266	150 - 1900 mm
KYHIL./1500	1558 x 321 x 24	1237	1574	150 - 1900 mm

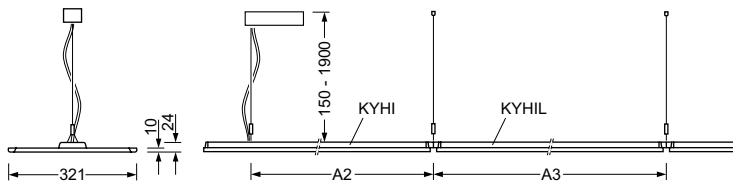

Producten

Type	Uitvoering	lm/W	P _{sys} [W]	Kleur	Voorschakeling	LxBxH/DxH.	Artikelnr.	kg	
<i>Diffusor micro-prismatisch direct/indirect stralend voorbereid voor lichtlijnmontage</i>									
kayak-KYHIL/1200	LED 4600 830	128	36	vw	ED	1250 x 321 x 24	4625 2024 170	4,80	
					DALI ¹⁾	1250 x 321 x 24	4625 2026 170	4,80	
					sw	ED	1250 x 321 x 24	4625 2024 174	4,80
					DALI ¹⁾	1250 x 321 x 24	4625 2026 174	4,80	
					sg	ED	1250 x 321 x 24	4625 2024 175	4,80
					DALI ¹⁾	1250 x 321 x 24	4625 2026 175	4,80	
	LED 4900 840	138	36	vw	ED	1250 x 321 x 24	4625 2014 170	4,80	
					DALI ¹⁾	1250 x 321 x 24	4625 2016 170	4,80	
					sw	ED	1250 x 321 x 24	4625 2014 174	4,80
					DALI ¹⁾	1250 x 321 x 24	4625 2016 174	4,80	
					sg	ED	1250 x 321 x 24	4625 2014 175	4,80
					DALI ¹⁾	1250 x 321 x 24	4625 2016 175	4,80	
kayak-KYHIL/1500	LED 5900 830	125	48	vw	ED	1558 x 321 x 24	4625 5024 170	5,90	
					DALI ¹⁾	1558 x 321 x 24	4625 5026 170	5,90	
					sw	ED	1558 x 321 x 24	4625 5024 174	5,90
					DALI ¹⁾	1558 x 321 x 24	4625 5026 174	5,90	
					sg	ED	1558 x 321 x 24	4625 5024 175	5,90
					DALI ¹⁾	1558 x 321 x 24	4625 5026 175	5,90	
	LED 6400 840	135	48	vw	ED	1558 x 321 x 24	4625 5014 170	5,90	
					DALI ¹⁾	1558 x 321 x 24	4625 5016 170	5,90	
					sw	ED	1558 x 321 x 24	4625 5014 174	5,90
					DALI ¹⁾	1558 x 321 x 24	4625 5016 174	5,90	
					sg	ED	1558 x 321 x 24	4625 5014 175	5,90
					DALI ¹⁾	1558 x 321 x 24	4625 5016 175	5,90	

¹⁾Armaturen geschikt voor (Internet of Things):

kayak Draadloze technologieën en Design Thinking

Design Thinking plaatst bij productontwikkeling uw wensen en eisen centraal. Met de kayak-armatuurfamilie met draadloze technologie voldoen we aan de wensen en behoeften van gebruikers voor flexibele lichtregeling. Dit betekent dat ontbrekende bedrading geen belemmering meer vormt bij het plannen van kantoorwerkplekken.



Advanced Services ontwerpt de infrastructuur op het gebied van licht en biedt de interfaces voor de netwerk-integratie van verdere componenten. Met een veelvoud aan lichtregelcomponenten realiseren we individuele verlichtingsconcepten, ook met Tunable White en Human Centric Lighting.



In slimme gebouwen zijn verlichtingssystemen de ideale infrastructuur voor IoT-technologie. Regiolux levert armaturen met de gewenste interfaces voor IoT-systemen om samen te werken via informatie- en communicatietechnologieën. Afhankelijk van de taak kunnen verlichtingsoplossingen worden opgewaardeerd en ook naderhand worden uitgebreid. We markeren IoT-armaturen met een Ready for IoT-symbool.

Made in Germany



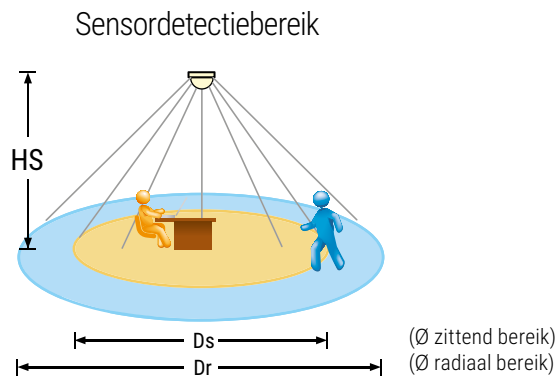

HS	2 m	2.5 m	3 m	3.5 m	5 m
Dr	1.5 - 4.3 m	1.8 - 5.3 m	2 - 6 m	2.5 - 7 m	7 m
Ds	1.5 - 2.5 m	1.8 - 3.3 m	2 - 6 m	2.5 - 5 m	

Draadloze externe bluetooth-technologie maakt eenvoudig dimmen en regelen mogelijk

Aanwezigheidsregeling met en zonder daglichtregeling is mogelijk via de in de opbouw plafonddoos geïntegreerde easy 01-controller

Met gratis Osram-apps:

OSRAM BT CONFIG voor het configureren
OSRAM BT CONTROL voor het regelen

Aanwezigheids-/daglichtregeling en basisfuncties zoals set-point, nalooptijd en uitgebreide functies kunnen gemakkelijk worden ingesteld voor maximaal 32 armaturen

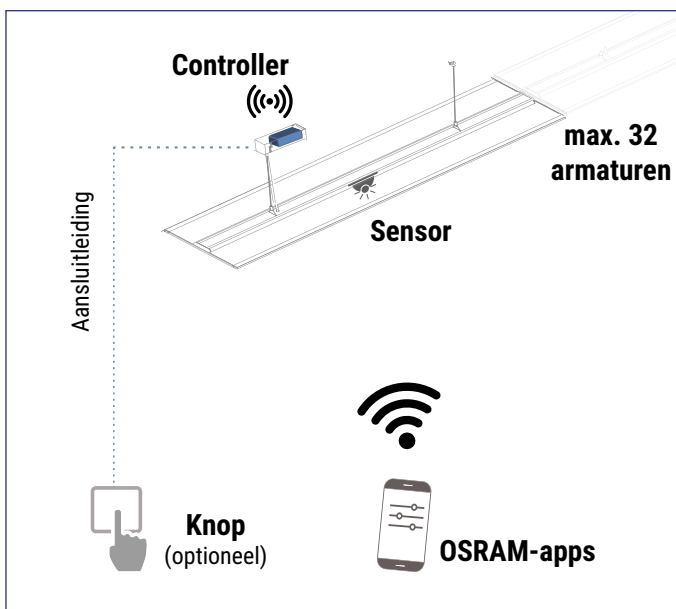

OSRAM BT CONFIG

OSRAM BT CONTROL



Toebehoren:

Optioneel kan een knop op de masterarmatuur worden aangesloten voor activering van de halfautomatische besturing of voor handmatige bediening.

Producten

Type	Uitvoering	lm/W	P _{sys} [W]	Kleur	Voorschakeling	LxBxH/DxH.	Artikelnr.	
<i>Diffusor micro-prismatisch direct/indirect stralend</i>								
kayak-KYHI/1500	LED 5900 830	125	48	vw	DALI easy01	1558 x 321 x 24	4620 5526 170	6,30
				sw	DALI easy01	1558 x 321 x 24	4620 5526 174	6,30
				sg	DALI easy01	1558 x 321 x 24	4620 5526 175	6,30
	LED 6400 840	135	48	vw	DALI easy01	1558 x 321 x 24	4620 5516 170	6,30
				sw	DALI easy01	1558 x 321 x 24	4620 5516 174	6,30
				sg	DALI easy01	1558 x 321 x 24	4620 5516 175	6,30

Draadloos regelen en instellen met de gratis app



Draadloze externe bluetooth-technologie maakt eenvoudig dimmen en regelen mogelijk

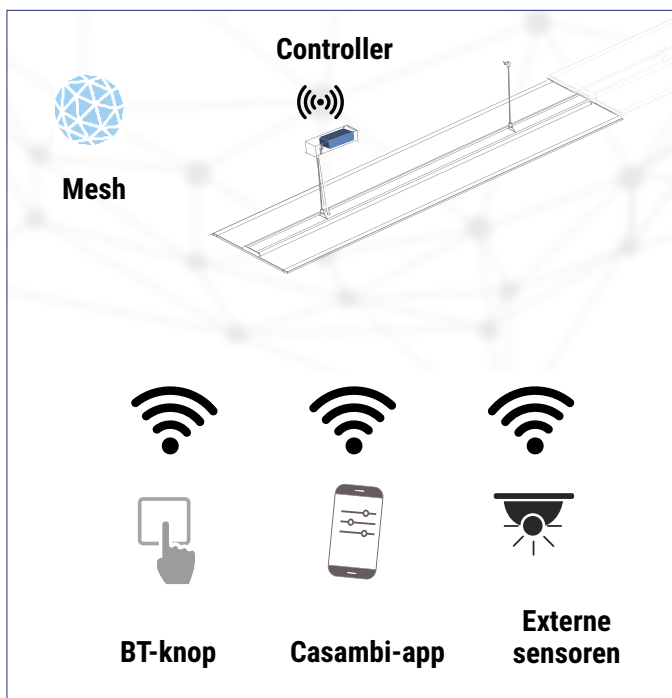

flex 10 controller

Met de Casambi-compatibele controller wordt de kayak flex 10 een intelligente IoT-oplossing.

Onzichtbaar, de bluetooth-controller zit optimaal gepositioneerd in de plafond opbouwdoos.

Draadloos configureren via bluetooth:

Daglichtregeling, gangfunctie, bewegingsdetectie

Externe sensoren via Casambi-app voor losse DALI-armaturen

Bluetooth-mesh voor netwerkintegratie van nog 10 andere flex-armaturen

Het armatuur kan in combinatie met externe sensoren via de Casambi-app individueel worden geconfigureerd en bediend met alle standaardfuncties, zoals daglichtregeling, corridor-functie, aanwezigheidsregeling, Tunable White en Human Centric Lighting.

Via bluetooth kan de flex 10 met andere armaturen in een netwerk worden geïntegreerd.

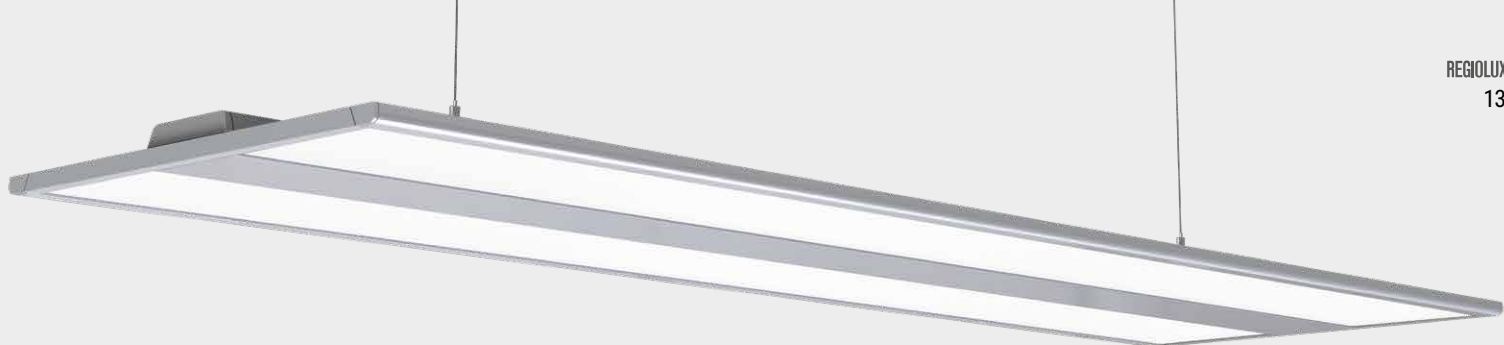

Casambi app De gratis commandocentrale

Deze creëert zelfstandig een overzicht van de bestaande netwerken en biedt ondersteuning bij de configuratie



Bluetooth-knop: draadloos schakelen via bluetooth

Maximale flexibiliteit met deze draadloze bedieningseenheid zonder bedrading en zonder batterijen!

Bluetooth-wandknop

LC-RX FLEX BT PB 4W, art.nr.: 8450 8108 100

LC-RX FLEX BT PB 2W, art.nr.: 8450 8107 100

Voor systeemuitbreiding:

Externe bluetooth-sensoren met Casambi-compatibele sensoren

LC-RX FLEX BT Sensor Office SR, art.nr.: 8450 8110 100 (plafondopbouw)

LC-RX FLEX BT Sensor Office FM, art.nr.: 8450 8111 100 (plafondinbouw)

Producten

Type	Uitvoering	lm/W	P _{sys} [W]	Kleur	Voorschakeling	LxBxH/DxH.	Artikelnr.	
<i>Diffusor micro-prismatisch direct/indirect stralend</i>								
kayak-KYHI/1500	LED 5900 830	125	48	vw	DALI flex10	1558 x 321 x 24	4620 5626 170	6,20
				sw	DALI flex10	1558 x 321 x 24	4620 5626 174	6,20
				sg	DALI flex10	1558 x 321 x 24	4620 5626 175	6,20
	LED 6400 840	135	48	vw	DALI flex10	1558 x 321 x 24	4620 5616 170	6,20
				sw	DALI flex10	1558 x 321 x 24	4620 5616 174	6,20
				sg	DALI flex10	1558 x 321 x 24	4620 5616 175	6,20

19 3000 A++

Montage:

- Plafond opbouw

Behuizing:

- Frame van geëxtrudeerd gelakt aluminiumprofiel, zichtbare hoogte 10/24mm

Lichttechniek KYAI:

- Diffusor micro-prismatisch onder / diffusor helder boven; kunststof PMMA
- Lichtverdeling direct stralend/indirect voor plafondaanlichting
- Geschikt voor werkplekken met beeldschermen, 65° < 3000 cd/m², UGR ≤ 19 volgens DIN-EN 12464-1

Lichtbron:

- LED 50000h L90/B10
- CRI ≥ 80 / 3000K, 4000K

Schaltung:

- Elektronische driver, Elektronische driver DALI
- 230V 50Hz

Overig:

- Plafondbevestigingsrails voor montage worden meegeleverd

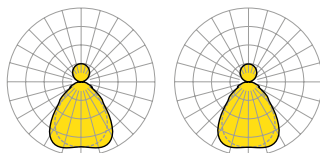

KYAI/1200 LED 4600 lm 830		KYAI/1500 LED 6400 lm 840	
η_{LB}	100%	η_{LB}	100%
lm/W	128	lm/W	135
direct/indirect	74/26%	direct/indirect	74/26%
UGR dw./l.	16,3/15,8	UGR dw./l.	17,1/16,4
BAP	65° < 3000cd/m ²	BAP	65° < 3000cd/m ²



Maten

Type	LxBxH/DxH	A1	KE X/Y
KYAI/1200	1250 x 321 x 39	900	0 / 0
KYAI/1500	1558 x 321 x 39	900	0 / 0

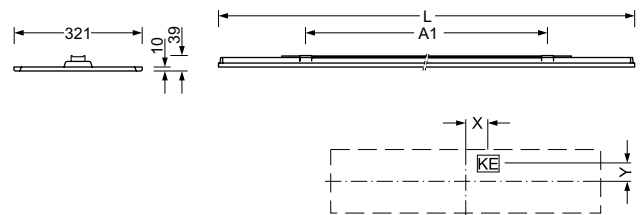

Aansluiten eenvoudig gemaakt

Bij het opbouwarmatuur wordt eerst de opbouw rail gemonteerd. Vervolgens heeft u met het inhangen aan de dubbele haken uw handen vrij om de armatuur aan te sluiten. Ten slotte wordt het verbindingsstuk simpelweg met één klik op zijn plaats geklikt en nog geborgd.

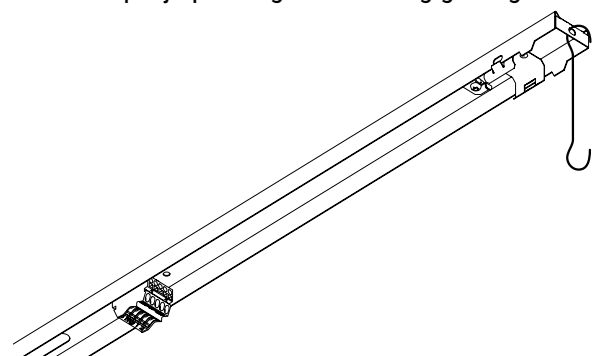



Producten

Type	Uitvoering	lm/W	P _{sys} [W]	Kleur	Voorschakeling	LxBxH/DxH.	Artikelnr.	
<i>Diffusor micro-prismatisch onder / diffusor helder boven direct stralend/indirect voor plafondaanlichting</i>								
kayak-KYAI/1200	LED 4600 830	128	36	vw	ED	1250 x 321 x 39	4630 2024 170	4,75
					DALI ¹⁾	1250 x 321 x 39	4630 2026 170	4,75
					sw	ED	1250 x 321 x 39	4630 2024 174
				DALI ¹⁾	1250 x 321 x 39	4630 2026 174	4,75	
				sg	ED	1250 x 321 x 39	4630 2024 175	4,75
				DALI ¹⁾	1250 x 321 x 39	4630 2026 175	4,75	
	LED 4900 840	138	36	vw	ED	1250 x 321 x 39	4630 2014 170	4,75
					DALI ¹⁾	1250 x 321 x 39	4630 2016 170	4,75
					sw	ED	1250 x 321 x 39	4630 2014 174
				DALI ¹⁾	1250 x 321 x 39	4630 2016 174	4,75	
				sg	ED	1250 x 321 x 39	4630 2014 175	4,75
				DALI ¹⁾	1250 x 321 x 39	4630 2016 175	4,75	
kayak-KYAI/1500	LED 5900 830	125	48	vw	ED	1558 x 321 x 39	4630 5024 170	5,94
					DALI ¹⁾	1558 x 321 x 39	4630 5026 170	5,94
					sw	ED	1558 x 321 x 39	4630 5024 174
				DALI ¹⁾	1558 x 321 x 39	4630 5026 174	5,94	
				sg	ED	1558 x 321 x 39	4630 5024 175	5,94
				DALI ¹⁾	1558 x 321 x 39	4630 5026 175	5,94	
	LED 6400 840	135	48	vw	ED	1558 x 321 x 39	4630 5014 170	5,94
					DALI ¹⁾	1558 x 321 x 39	4630 5016 170	5,94
					sw	ED	1558 x 321 x 39	4630 5014 174
				DALI ¹⁾	1558 x 321 x 39	4630 5016 174	5,94	
				sg	ED	1558 x 321 x 39	4630 5014 175	5,94
				DALI ¹⁾	1558 x 321 x 39	4630 5016 175	5,94	

¹⁾Armaturen geschikt voor (Internet of Things): 

LICHT & MOTIVATIE DE KAJAK BRENGT U NAAR UW KANTOOR



9999 1591 518 1A 500 12/19 MA/SCH Onder voorbehoud van wijzigingen

Fotoindex

Pagina

1	arthead · 123rf.com
2	phive2015 · 123rf.com
7	pisaphotography · shutterstock.com
8	ImageFlow · shutterstock.com
10	denisismagilov · adobe.stock.com
16	filadendron · istock.com

9999 1591 518 1A 500 12/19 MA/SCH Onder voorbehoud van wijzigingen



REGIOLUX @ SOCIAL MEDIA



Regiolux VCard



REGIOLUX
Regiolux GmbH
Hellinger Straße 3
D 97486 Königsberg
T +49 9525 89 0
info@regiolux.de
www.regiolux.de